

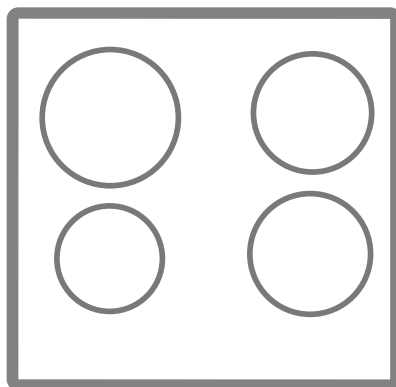

RUS

ИНСТРУКЦИЯ

по эксплуатации,
монтажу и гарантии



ВАРОЧНАЯ ПОВЕРХНОСТЬ индукционная Модель: ЕХН-510 ІВ

Обязательно прочтите инструкцию
по эксплуатации и монтажу перед
подключением прибора к работе

СОДЕРЖАНИЕ:

ВАЖНАЯ ИНФОРМАЦИЯ.....2

**УКАЗАНИЯ ПО БЕЗОПАСНОСТИ
И ПРЕДУПРЕЖДЕНИЯ.....3**

ХАРАКТЕРИСТИКИ ПРИБОРА.....4

ЭКСПЛУАТАЦИЯ ИЗДЕЛИЯ.....5
Управление варочной поверхностью

ЧИСТКА И УХОД..... 9

Чистка
Обслуживание

ИНСТРУКЦИЯ ПО УСТАНОВКЕ..... 10

Электрическое подключение

**ПОИСК И УСТРАНЕНИЕ НЕИСПРАВНОСТЕЙ,
ТРАНСПОРТИРОВКА..... 13**

Поиск и устранение неисправностей
Транспортировка

ТЕХНИЧЕСКИЕ ХАРАКТЕРИСТИКИ И РАЗМЕРЫ..... 14

Благодарим Вас за выбор техники «EXITEQ». Мы рекомендуем внимательно ознакомиться с инструкциями и предупреждениями, содержащимися в этом руководстве, чтобы правильно использовать данный бытовой прибор.

УВАЖАЕМЫЙ ПОКУПАТЕЛЬ!

- Перед использованием данного прибора внимательно изучите эту инструкцию и держите ее в удобном месте, чтобы при необходимости использовать в качестве справочной информации.

- Мы проводим политику постоянного совершенствования проектирования и разработки, следовательно, строгая точность иллюстраций и описаний не может быть гарантирована.

- Прибор не предназначен для использования лицами (включая детей) с пониженными физическими, чувственными или умственными способностями или при отсутствии у них опыта или знаний, если они не находятся под контролем или не проинструктированы об использовании прибора лицом ответственным за безопасность.

- Не управляйте прибором посредством внешнего таймера или отдельной системы дистанционного управления.

- Не используйте для чистки поверхности абразивные чистящие средства или металлические мочалки. Они могут оцарапать поверхность, вследствие чего возможно разрушение стекла или повреждение поверхности.

- Не пользуйтесь пароочистителями для чистки прибора.

- Прибор изготовлен в соответствии со всеми действующими местными и международными стандартами и нормами.

- Техническое обслуживание и ремонт прибора должен производить только уполномоченный обслуживающий персонал. Установка и ремонтные работы, выполненные неправомочными техническими специалистами, могут представлять для вас опасность. Не изменяйте технические характеристики прибора и не производите никаких его переделок. Нарушение защит в варочной поверхности может привести к несчастному случаю.

- Перед подключением бытового прибора убедитесь, что параметры местных распределительных сетей соответствуют техническим данным прибора.

- Для обеспечения вашей безопасности были приняты все возможные меры. Так как стекло может разбиться, соблюдайте осторожность при его чистке, старайтесь его не поцарапать. Не допускайте ударов и стуков по стеклу при обращении с принадлежностями.

- При установке убедитесь, что шнур питания не пережат и не поврежден. Если шнур питания поврежден, его должен заменить изготовитель, представитель фирменного сервисного центра или специалист, имеющий соответствующую квалификацию.

- Не позволяйте детям и животным приближаться к этому устройству.

МЕРЫ ПРЕДОСТОРОЖНОСТИ ПРИ УСТАНОВКЕ

- Не включайте бытовой прибор, пока он не будет полностью установлен.

- Прибор должен устанавливать квалифицированный технический специалист. Производитель не несет ответственности за возможный ущерб, причиненный вследствие неправильного размещения или установки неквалифицированными специалистами.

Данный прибор предназначен только для приготовления пищи исключительно в помещениях в домашних условиях.



УКАЗАНИЯ ПО БЕЗОПАСНОСТИ И ПРЕДУПРЕЖДЕНИЯ

- Во время распаковки прибора убедитесь, что он не был поврежден при транспортировке. В случае обнаружения дефектов не пользуйтесь прибором, а немедленно обратитесь к квалифицированному специалисту по обслуживанию. Поскольку используемые для упаковки материалы (нейлон, скобки, пенопласт и т. п.) могут представлять опасность для детей, эти материалы следует сразу же собрать и удалить.

- Защищайте прибор от атмосферных воздействий. Не допускайте воздействия солнца, дождя, снега, пыли, чрезмерной влажности.

- Все материалы вокруг прибора (например, шкафов и столешницы) должны выдерживать температуру не менее 100°C.

- Температура нижней поверхности варочной панели во время работы может повышаться.

ПРИ ИСПОЛЬЗОВАНИИ

ПРЕДУПРЕЖДЕНИЕ! Опасность возгорания: не храните предметы на варочных поверхностях.

Во время приготовления пищи с твердыми или жидкими маслами не оставляйте прибор без присмотра. В случае их чрезмерного нагрева возможно воспламенение. Никогда не лейте воду на пламя от горящего масла, а отключите прибор.

- Всегда размещайте сковородки по центру конфорки, а ручки поворачивайте в безопасное положение, так чтобы их не нельзя было ударить или зацепить.

- После использования всегда выключайте конфорки и варочную панель. Не полагайтесь на функцию обнаружения посуды, которая отключит зоны приготовления пищи, когда вы снимаете посуду.

- Металлические предметы, такие как ножи, вилки, ложки и крышки, не следует класть на поверхность конфорочной панели, так как они могут нагреться.

ПРИ ЧИСТКЕ И ОБСЛУЖИВАНИИ

- Перед выполнением чистки или операций по обслуживанию удостоверьтесь, что ввод питания на бытовой приборе отключен.
- Для поддержания эффективности и безопасности прибора рекомендуется всегда использовать оригинальные запасные части, а при необходимости обращаться к нашим авторизованным сервисным специалистам.

ОПАСНОСТЬ ДЛЯ ЗДОРОВЬЯ

Данное устройство соответствует стандартам электромагнитной безопасности. Однако люди с кардиостимуляторами или другими электрическими имплантатами должны проконсультироваться со своим врачом или производителем имплантов, чтобы убедиться, что их импланты не будут подвергаться воздействию электромагнитного поля. Несоблюдение этого совета может привести к смерти.

ВНИМАНИЕ! Если поверхность треснула, отключите прибор от сети для предотвращения поражения электрическим током.



Этот продукт не должен утилизироваться вместе с бытовыми отходами. Продукт необходимо сдать в специальный пункт по утилизации. Электронные отходы опасны для здоровья людей и загрязняют окружающую среду. Собирая и перерабатывая отходы, Вы помогаете спасти природные ресурсы.



ОСТОРОЖНО!

Процесс приготовления пищи следует контролировать. Непродолжительный процесс приготовления пищи следует контролировать непрерывно

ВНИМАНИЕ!

Приготовление пищи на конфорочной панели с использованием жира или масла без присмотра может быть опасным, так как может привести к пожару

ХАРАКТЕРИСТИКИ ПРИБОРА

МОДЕЛЬ	ЕХН-510 IB
ЭЛЕКТРИЧЕСКИЕ ПАРАМЕТРЫ	220-240 В ~ 50 Гц
ЗОН ПРИГОТОВЛЕНИЯ	4
НОМИНАЛЬНАЯ МОЩНОСТЬ	7 200 Вт
ГАБАРИТНЫЕ РАЗМЕРЫ ДхШхВ (мм)	590х520х62
МОНТАЖНЫЕ РАЗМЕРЫ ШхГ (мм)	560х490

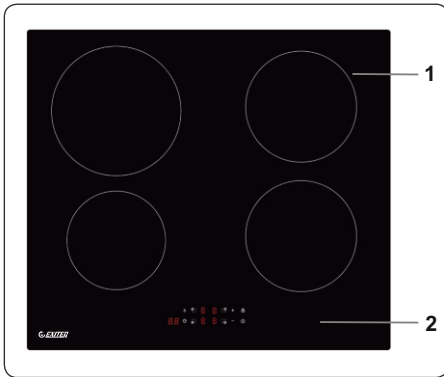

1. Индукционная зона нагрева
2. Панель управления

КУХОННАЯ ПОСУДА

- Используйте высококачественную кухонную посуду с толстым, ровным, гладким дном, изготовленную из стали, эмалированной стали, чугуна, нержавеющей стали. Качество и состав материала кухонной посуды непосредственно влияет на результаты приготовления пищи.

- Не используйте посуду с вогнутым или выпуклым дном. Для индукционного нагрева непригодны посуда из алюминия и нержавеющей стали без ферромагнитного дна, стекло, медь, латунь, керамика, фарфор, дерево.

- Если дно посуды похоже на изображение ниже, посуды может быть не обнаружена.



- Чтобы проверить, подходит ли посуда для приготовления на индукционной плите, поднесите магнит к основанию посуды. Если магнит прилипает, то обычно посуда подходит, либо вы можете налить в посуду немного воды и поставить её в зону нагрева, настроенную на максимальный уровень. Вода должна начать нагреваться за несколько секунд.

- При использовании некоторых сковородок можно слышать издаваемые ими различные звуки. Это обусловлено конструкцией сковородок и не влияет ни на характеристики варочной поверхности, ни на ее безопасность.

- Для наилучших результатов приготовления посуду следует ставить в центр зоны нагрева.

- Символ «» начинает мигать, когда на экране для зоны нагрева выбран уровень мощности, но посуда в зоне нагрева отсутствует или является неподходящей. Зона нагрева выключится автоматически через 1 минуту.

- Если поместить в зону нагрева подходящую посуду, символ «» погаснет, и приготовление пищи продолжится с выбранным уровнем мощности.

- Для наилучшей передачи энергии диаметру дна посуды должен соответствовать диаметру зоны нагрева.

- Посуда диаметром менее 140мм может быть не замечена варочной поверхностью. Всегда устанавливайте посуду по центру зоны приготовления.

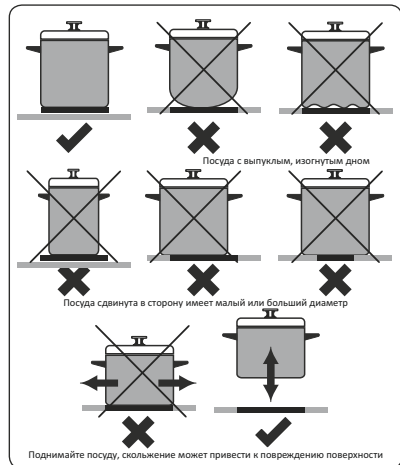

Управление прибором осуществляется с помощью кнопок, а выполнение функций подтверждается показаниями индикаторов и звуковыми сигналами.

БЛОК СЕНСОРНОГО УПРАВЛЕНИЯ

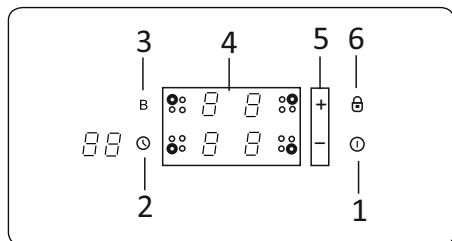

1. Вкл./Выкл.
2. Таймер
3. Boost
4. Выбор зоны нагрева
5. Регулировки мощности / таймера
6. Блокировка кнопок

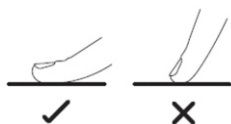

Элементы управления реагируют на прикосновения, поэтому вам не нужно прилагать никаких усилий.

Используйте подушечку пальца, а не его кончик.

Вы услышите звуковой сигнал каждый раз, когда будет зарегистрировано касание.

Следите за тем, чтобы элементы управления всегда были чистыми, сухими и на них не было посторонних предметов (например, посуды или ткани). прикрывая их. Даже тонкая пленка воды может затруднить работу органов управления.

ВКЛЮЧЕНИЕ ПРИБОРА

Коснитесь кнопки «Вкл./Выкл.» ① После включения питания панель подаст один звуковой сигнал. На дисплее отобразится " - " или " __ », что означает, что устройством вошло в режим ожидания.

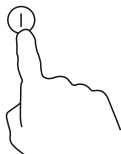

ВЫКЛЮЧЕНИЕ ПРИБОРА

Прикоснитесь к элементу управления выбором зоны нагрева, который вы хотите отключить.



Выключите конфорку, прокрутив вниз до "0" или одновременно нажав кнопки "- " и "+ ". Убедитесь, что на дисплее отображается "0".



Выключите всю варочную панель, нажав на кнопку ВКЛЮЧЕНИЯ/ выключения.



ВКЛЮЧЕНИЕ ЗОН ПРИГОТОВЛЕНИЯ

Нажмите кнопку % выбора зоны нагрева, которую требуется использовать. Индикатор выбранной зоны нагрева начнет мигать

Выберите режим нагрева, коснувшись ползунка. Если не выбрать уровень нагрева в течение 1 минуты, Индукционная плита автоматически выключится и нужно будет начать заново. Изменить настройку нагрева можно в любой момент во время приготовления.

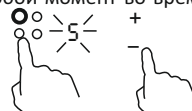

ИНДИКАТОР ОСТАТОЧНОГО ТЕПЛА

Индикатор остаточного тепла указывает на то, что зона стеклокерамической поверхности имеет температуру, опасную для прикосновения.

После выключения зоны приготовления пищи на соответствующем дисплее будет отображаться значок H до тех пор, пока температура зоны приготовления пищи не снизится до безопасного уровня. % H

ФУНКЦИЯ BOOST

ВКЛЮЧЕНИЕ ПОВЫШЕНИЯ МОЩНОСТИ

Выберите зону нагрева, в которой хотите включить функцию повышения мощности



Коснитесь элемента усиления мощности, индикатор зон отобразит « P » и мощность достигнет максимума

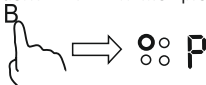

ОТКЛЮЧЕНИЕ ПОВЫШЕНИЯ МОЩНОСТИ

Выберите зону нагрева, в которой хотите отключить повышение мощности.

Нажмите на регулятор "Boost" или кнопку "-", чтобы отменить функцию "Boost", после чего конфорка вернется к первоначальным настройкам.



Одновременное нажатие кнопок "-" и "+". Конфорка выключается, а функция Boost автоматически отключается.

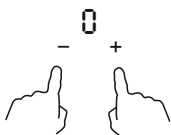

Функция может работать в любой зоне нагрева.

Конфорка вернется к исходной настройке через 5 минут.

Если исходный уровень нагрева равен 0, он вернется к 9 через 5 минут.

БЛОКИРОВКА ЭЛЕМЕНТОВ УПРАВЛЕНИЯ

Чтобы заблокировать элементы управления

Функция блокировки элементов управления используется для установки безопасного режима работы прибора. Выполнение каких либо регулировок прикосновением к кнопкам (например, установки уровня нагревания) будет невозможно за исключением элемента управления ВКЛ/ВЫКЛ.

Функция блокировки будет активной после нажатия и удержания элемента блокировки элементов управления « Ⓟ ». После нажатия индикатор таймера отобразит « Lo ».

Чтобы разблокировать элементы управления

Коснитесь и удерживайте элемент блокировки кнопок некоторое время.

УПРАВЛЕНИЕ ТАЙМЕРОМ

Возможно два варианта использования:

1. Как таймер. В данном случае не будет происходить отключения ни одной варочной поверхности по истечению установленного времени.

2. Для отключения одной или нескольких конфорок по истечению установленного времени.

Максимальное время установки 99 мин.

УСТАНОВКА ТАЙМЕРА

Убедитесь, что варочная панель включена. Примечание: таймер можно использовать если хотя бы одна варочная зона активна.

Прикоснитесь к элементу установки таймером, на индикаторе отобразится «10» и начнет мигать



Установите время, коснувшись нажав «-» или «+»



При одновременном нажатии кнопок "-" и "+" таймер отключается, и на минутном дисплее высвечивается "00"

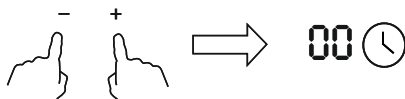

Когда время будет установлено, немедленно начнется обратный отсчет.

На дисплее отобразится оставшееся время, а индикатор таймера будет мигать в течение 5 секунд.



После установки таймера начнется обратный отсчет, а на индикаторе отобразится оставшееся время.

По истечению установленного времени устройство будет издавать звуковой сигнал в течение 30 секунд, а на индикаторе таймера отобразится «--»



УСТАНОВКА ТАЙМЕРА ДЛЯ ВЫКЛЮЧЕНИЯ ОДНОЙ КОНФОРКИ

Выберите нужную зону нагрева, в которой хотите настроить таймер отключения.



Коснитесь элемента установки таймером, на индикаторе отобразится «10» и начнет мигать «0».

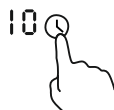

Установите время, нажав на кнопку или на панели управления таймером — +



При одновременном нажатии кнопок “-” и “+” таймер отключается, и на минутном дисплее высвечивается “00”

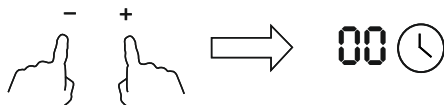

После установки таймера начнется обратный отсчет, а на индикаторе отобразится оставшееся время.



Примечание: Красная точка рядом с индикатором уровня мощности загорится, указывая на то, что зона выбрана.

По истечению установленного времени соответствующая зона приготовления будет автоматически отключена.



По истечению времени таймера приготовления соответствующая конфорка автоматически выключается.

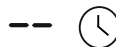

Другие конфорки продолжают работать, если они были включены ранее.

Элементы управления указанные в инструкции схематично, в конечном устройстве дизайн и вид элементов может отличаться.



УСТАНОВКА ТАЙМЕРА ДЛЯ ВЫКЛЮЧЕНИЯ НЕСКОЛЬКИХ КОНФРОК

Шаги по настройке большего количества конфорок аналогичны шагам по настройке одной конфорки.

При установке времени для нескольких конфорок одновременно горят десятичные точки соответствующих конфорок. На минутном индикаторе отобразится время. У соответствующей конфорки будет мигать точка.

ОТМЕНА ТАЙМЕРА

Выберите нужную зону нагрева

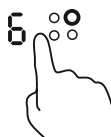

Коснитесь элемента управления таймером, индикатор начнет мигать.



При одновременном нажатии кнопок “-” и “+” таймер отключается, и на минутном дисплее высвечивается “00”

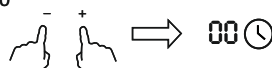

РЕКОМЕНДАЦИИ ПО ПРИГОТОВЛЕНИЮ

Будьте осторожны при жарке, так как масло и жир очень быстро нагреваются, особенно если вы используете функцию Boost. При чрезвычайно высоких температурах масло и жир самопроизвольно воспламеняются, что представляет собой серьезную опасность, риск пожара.

Необходимо начинать нагрев посуды с малых температур для предотвращения ее деформации.

Мы не рекомендуем использовать адаптеры и переходники для приготовления в посуде, не подходящей для индукционных плит. Это может привести к перегреву изделия, переходника или посуды и их порче.

СОВЕТЫ ПО ПРИГОТОВЛЕНИЮ

- После закипания, уменьшите температуру.
- Использование крышки сократит время приготовления и сэкономит энергию за счет сохранения тепла.
- Минимизируйте количество жидкости или жира, чтобы сократить время приготовления.
- Начните готовить на высокой температуре и уменьшите ее, когда пища полностью прогреется.

ТУШЕНИЕ, ВАРКА РИСА

• Кипение происходит при температуре ниже точки кипения, около 85 °С, когда пузырьки лишь время от времени поднимаются до поверхность кулинарной жидкости. Это ключ к вкусным супам и нежным рагу, потому что вкусы развиваться, не переваривая пищу. Также следует готовить загустевшие соусы на яичной и мучной основе ниже точки кипения.

• Для некоторых задач, включая приготовление риса методом абсорбации, может потребоваться уровень нагрева выше, чем самый низкий, чтобы обеспечить правильное приготовление пищи в рекомендованное время.

ОБЖАРИВАНИЕ СТЕЙКА

Чтобы приготовить сочные ароматные стейки:

1. Перед приготовлением выдержите мясо при комнатной температуре около 20 минут.
2. Разогрейте сковороду с толстым дном.
3. Смажьте обе стороны стейка маслом. Налейте небольшое количество масла на горячую сковороду и опустите в нее мясо.
4. Во время приготовления переворачивайте стейк только один раз. Точное время приготовления будет зависеть от толщины стейка и степень его приготовления. Время может варьироваться от 2 до 8 минут на каждую сторону. Нажмите на стейк чтобы оценить, насколько он приготовлен : чем плотнее он на ощупь, тем более «хорошо прожаренным» он будет.
5. Оставьте стейк на теплой тарелке на несколько минут, чтобы он расслабился и стал мягким перед подачей.

ДЛЯ ЖАРКИ

1. Выберите плоскую посуду подходящую для индукционной плиты.

Для жарки лучше использовать посуду с толстым дном, посуда с тонким дном легко деформируется.

2. Подготовьте все ингредиенты и оборудование. Жарка должна быть быстрой. Если вы готовите большое количество продуктов, готовьте еду несколькими небольшими порциями.

3. Разогрейте сковороду и добавьте две столовые ложки масла.

4. Сначала приготовьте любое мясо, отложите его в сторону и держите в тепле.

5. Обжарьте овощи. Когда они станут горячими, но еще хрустящими, переключите конфорку на более низкую мощность. верните мясо в кастрюлю и добавьте соус.

6. Аккуратно перемешайте ингредиенты, чтобы они прогрелись.

7. Подавайте немедленно.

ОБНАРУЖЕНИЕ МЕЛКИХ ПРЕДМЕТОВ

Если используется неподходящая по размеру или немагнитная кастрюля (например, алюминиевая) или какой-либо другой мелкий предмет (например, нож, вилка, ключ) был оставлен на варочной панели, варочная панель автоматически перейдет в режим ожидания через 1 минуту, а вентилятор продолжит охлаждать прибор.

НАСТРОЙКИ НАГРЕВА

Приведенные ниже настройки являются лишь рекомендациями. Точная настройка будет зависеть от нескольких факторов, включая тип вашей посуды и количество времени приготовления.

Поэкспериментируйте с индукционной плитой, чтобы найти настройки, которые лучше всего подойдут вам.

НАСТРОЙКИ НАГРЕВА	пригодность
1-2	<ul style="list-style-type: none"> • деликатный разогрев небольших объемов продуктов • растапливание шоколада, масла и продуктов, которые быстро прогорают • нежное кипение • медленное потепление
3-4	<ul style="list-style-type: none"> • разогрев • быстрое кипение • приготовление риса
5-6	<ul style="list-style-type: none"> • блины
7-8	<ul style="list-style-type: none"> • тушение • приготовление макарон
9	<ul style="list-style-type: none"> • жарка • обжаривание • доведение супа до кипения • кипящая вода

АКСЕССУАРЫ

СКРЕБОК ДЛЯ СТЕКЛО-КЕРАМИЧЕСКОЙ ПОВЕРХНОСТИ

Используйте скребок для очистки поверхности перед использованием химических чистящих средств. Это идеальный способ удаления даже самых маленьких загрязнений с поверхности, а также удаление загрязнений с горячей зоны нагрева до их горения.



ВАЖНО: *Всегда устанавливайте защитную крышку назад на лезвие бритвы после использования. Будьте осторожны при использовании скребка и держите его в недоступном для детей месте.*

ЧИСТКА И УХОД

- Прежде чем использовать чистящие средства для чистки бытового прибора, проверьте, подходят ли они и рекомендованы ли они производителем.

- Пользуйтесь эмульсионными или жидкими чистящими средствами, не содержащими твердых частиц. Не используйте щелочные (вызывающие коррозию) эмульсии, абразивные чистящие порошки, жесткие проволочные мочалки или острые инструменты, так как они могут повредить варочные поверхности.

- Если какие-либо жидкости переливаются через край, немедленно очистите потеки во избежание повреждения деталей устройства.



Перед чисткой устройства отключите его и дайте ему остыть.

- *Не используйте чистящие вещества, содержащие абразивные частицы, которые могут поцарапать стеклянные, эмалированные и/или окрашенные детали вашего бытового прибора.*

- *Не пользуйтесь пароочистителями для очистки частей прибора.*

ЧИСТКА СТЕКЛОКЕРАМИКИ

Стеклокерамика может выдерживать тяжелую посуду, но при ударе острым предметом может разбиться.



Если поверхность треснула, то во избежание возможности поражения электрическим током отключите прибор и обратитесь в сервисную службу.

- Для очистки стеклокерамики используйте эмульсионные или жидкие моющие средства, после чего тщательно осушите поверхности, протерев их сухой тканью.

- Не применяйте чистящие средства, предназначенные для стальных поверхностей, поскольку они могут повредить стекло.

- Если в основании или покрытиях посуды используются вещества с низкой температурой плавления, то они могут повредить стекло-керамическую варочную панель. Если пластмасса, оловянная фольга, сахар или сладкие продукты попали на горячую стекло-керамическую варочную панель, то очистите горячую поверхность, как можно быстрее и безопаснее. Если эти вещества расплавятся, то они могут повредить стеклокерамическую варочную панель.

- Сахар, сиропы, варенье и иные жидкости с большим содержанием сахара могут повредить стеклокерамическую поверхность. Используйте во время приготовления защитные покрытия (например, коврики из силикона, тефлона) для предотвращения повреждения поверхности.

- Пыль на поверхности следует вытирать влажной тканью.

- Какие-либо изменения цвета стеклокерамики не влияют на структуру или долговечность керамики и не вызваны изменениями в материале.

Изменения цвета стеклокерамики могут происходить по ряду причин:

1. Пролившаяся пища не счищена с поверхности.

2. Использование на варочной поверхности неправильной посуды, которая вызывает эрозию поверхности.

3. Применение неподходящих чистящих средств.

ЧИСТКА ЧАСТЕЙ ИЗ НЕРЖАВЕЮЩЕЙ СТАЛИ (если имеются)

- Регулярно очищайте в вашем приборе детали из нержавеющей стали.

- Протирайте детали из нержавеющей стали мягкой тканью, смоченной только водой. Затем тщательно осушите их, протерев их сухой тканью.

Если жидкость попала на панель управления, устройство может не работать, пока на ней есть жидкость.

Насухо протрите область сенсорного управления, прежде чем включить варочную панель обратно.



ИНСТРУКЦИЯ ПО УСТАНОВКЕ

• Неправильный монтаж может привести к ущербу и повреждениям, за которые производитель не несет никакой ответственности, а также к прекращению действия гарантии.

• Перед установкой убедитесь в совместимости местных распределительных устройств (электрическое напряжение и частота) с разъемами прибора. Рабочие параметры данного прибора указаны на паспортной табличке.

• Необходимо соблюдать законодательные акты, предписания, директивы и стандарты, действующие в стране применения прибора (правила техники безопасности, нормативы по утилизации и т. п.).



Обслуживание прибора должен выполнять только уполномоченный обслуживающий персонал или квалифицированный электрик.

Перед чисткой устройства отключите его и дайте ему остыть.

ОБЩИЕ УКАЗАНИЯ

• После удаления с прибора и аксессуаров упаковочных материалов удостоверьтесь, что прибор не поврежден. Если обнаружено какое-либо повреждение, не пользуйтесь прибором, а немедленно обратитесь в уполномоченный сервисный центр или к квалифицированному специалисту.

• Обратите внимание на то, чтобы в непосредственной близости не было воспламеняющихся и горючих материалов, таких как шторы, масло, одежда и т. п.

• Столешница и мебель вокруг бытового прибора должны быть изготовлены из материалов, выдерживающих температуры выше 100 °C.

• Если над бытовым устройством устанавливается кухонная вытяжка или шкафчик, расстояние между варочной поверхностью и шкафчиком/вытяжкой должно быть таким, как показано.

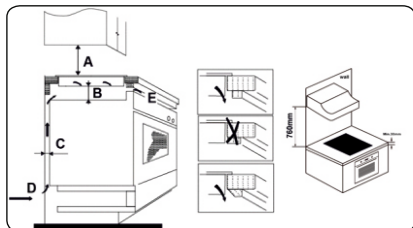

• Бытовой прибор не следует устанавливать непосредственно над посудомоечной машиной, холодильником, стиральной машиной или сушилкой для одежды.

• Если до основания прибора можно дотянуться руками, под основанием прибора необходимо установить ограждение, выполненное из подходящего материала, и удостовериться, что доступ к основанию прибора прегражден.

• Если варочная поверхность устанавливается над духовкой, последняя должна иметь вентилятор охлаждения.

• Убедитесь, что индукционная варочная поверхность хорошо вентилируется, а вход и выход для воздуха не преграждены.

УСТАНОВКА ВАРОЧНОЙ ПОВЕРХНОСТИ

• Вырежьте проем по размерам, указанным на рисунке. Располагайте проем в столешнице так, чтобы после установки варочной поверхности выполнялись следующие требования:

A (mm)	760
min. B (mm)	50
min. C (mm)	20
D (mm)	Воздухообменник
E (mm)	Выход воздуха 5

Убедитесь в том, что индукционная плита хорошо вентилируется и что выход и вход воздуха свободен.

Во избежание случайного прикосновения к перегревшейся нижней части варочной панели, или получения поражения электрическим током во время работы, необходимо поставить деревянную перегородку, закрепленную шурупами, на расстоянии не менее 50 мм от нижней части варочной панели. Следуйте требованиям, приведенным ниже.

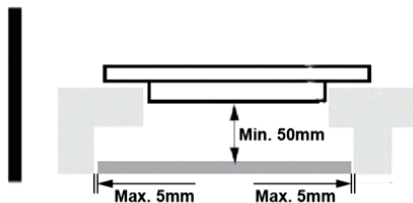

При любых обстоятельствах устройство должно хорошо вентилироваться и отверстия для входа и выхода воздуха должны быть не заблокированы.

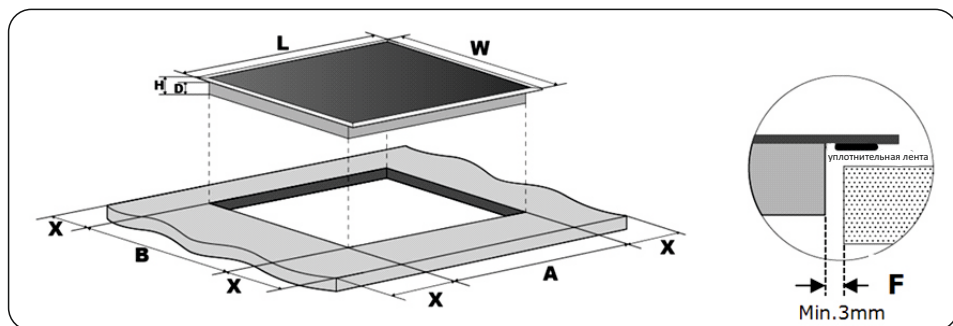

Вырезать отверстие в столешнице необходимо по размерам, указанным на чертеже. Для установки необходимо оставить минимум 50 мм вокруг отверстия. Минимальная толщина рабочей поверхности 30 мм. Безопасное расстояние между сторонами варочной поверхности и внутренней поверхностью столешницы 3мм.

L (mm)	590
W (mm)	520
H (mm)	62
D (mm)	58
A (mm)	560+4 +1
B (mm)	490+4 +1
min. X (mm)	50
min. F (mm)	3

РЕГУЛИРОВКА ПОЛОЖЕНИЯ КРОНШТЕЙНА

После установки закрепите варочную панель на столешнице с помощью винтовых кронштейнов в нижней части варочной панели (см. рисунок).

Отрегулируйте положение кронштейна в соответствии с разной толщиной столешницы.

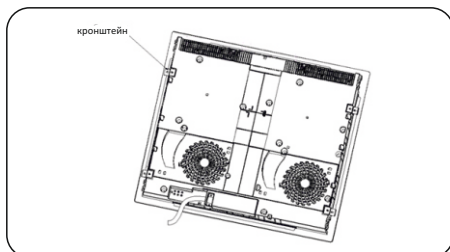

При любых обстоятельствах, кронштейн не должен соприкасаться с внутренней поверхностью столешницы после установки (см. картинку).

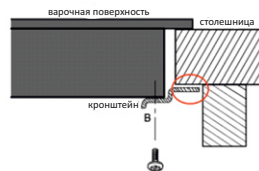

- Деревянная перегородка должна иметь вентиляционные отверстия. Вы должны гарантировать, что эти отверстия не будут заблокированы.

- Клей которым пластиковые или деревянные материалы крепятся к мебели, должен выдерживать не менее 150 °С, чтобы избежать отклеивания обшивки. Задняя стенка и прилегающие поверхности должны выдерживать температуру 90 °С.



Прежде чем найти крепежные кронштейны, устройство следует устанавливать на устойчивую гладкую поверхность (используйте упаковку). Не прилагайте силу к элементам управления, выступающим из варочной панели.

ЭЛЕКТРИЧЕСКОЕ ПОДКЛЮЧЕНИЕ



Электрическое подключение прибора должен выполнять только уполномоченный обслуживающий персонал или квалифицированный электрик в соответствии с инструкциями данного руководства и действующими местными нормативами.



ВНИМАНИЕ! ЭЛЕКТРОПРИБОР НЕОБХОДИМО ЗАЗЕМЛИТЬ.

- Перед подключением прибора к электропитанию необходимо проверить соответствие номинального напряжения прибора (отштампованного на паспортной табличке прибора) напряжению питающей электросети, а вводные электрические провода должны допускать подачу номинальной мощности (также указанной на паспортной табличке) к прибору.

- Во время установки убедитесь, что используются изолированные кабели. Неправильное подключение может привести к повреждению прибора. Если вводной кабель поврежден и необходимо его заменить, это должен делать квалифицированный персонал.

- Не используйте переходники, разветвители розеток и/или удлинители.

- Шнур питания не должен проходить вблизи нагреваемых частей прибора, подвергаться изгибу или сжатию. В противном случае шнур может быть поврежден, что приведет к короткому замыканию.

- Если устройство подключается к электросети не с помощью вилки, то в целях соблюдения норм безопасности необходимо использовать все полюсный выключатель разъединитель (с расстоянием между контактами не менее 3 мм).

- После установки варочной панели должен обеспечиваться удобный доступ к выключателю с плавким предохранителем.

- Удостоверьтесь, что все соединения затянуты надлежащим образом.

- Закрепите питающий кабель в кабельном зажиме, а затем закройте крышку.

- Клеммы подключения расположены в клеммной коробке.

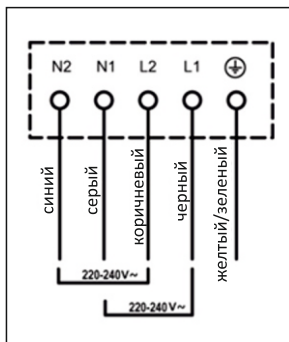
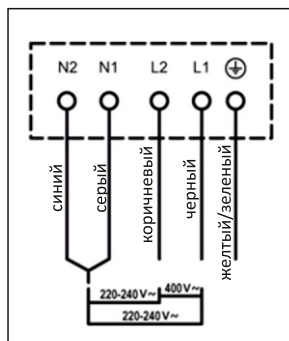
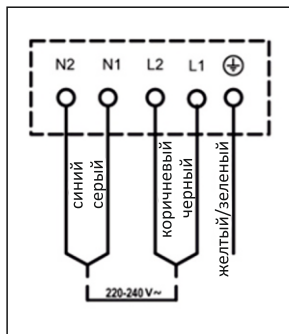

ПОИСК И УСТРАНЕНИЕ НЕИСПРАВНОСТЕЙ



Если после проверки источников этих основных неисправностей проблема с вашим прибором по-прежнему остается, свяжитесь с лицом авторизованного сервисного персонала или квалифицированным техническим специалистом.

Варочная поверхность оснащена функцией самодиагностики.

Благодаря этой функции специалист может проверить работу варочной панели, не разбирая и не снимая ее с рабочей поверхности.

КОДЫ НЕИСПРАВНОСТИ		
Ошибки не сбрасываются автоматически. Отключение устройства от сети не сбрасывает ошибки.		
Код неисправности	Проблема	Решение
E1	Неисправность датчика температуры - разрыв цепи.	
E2	Неисправность датчика температуры - короткое замыкание.	Проверьте соединение или замените датчик температуры.
Eb	Неисправность датчика температуры	
E3	Перегрев стеклокерамической поверхности.	Подождите, пока стеклокерамическая поверхность не остынет до комнатной температуры. Затем отключите и подключите к сети, чтобы перезагрузить устройство.
E4	Датчик температуры IGBT неисправен - разомкнутая цепь.	Замените плату питания
E5	Датчик температуры IGBT неисправен - короткое замыкание.	
E6	Перегрев IGBT.	1. Подождите, пока стеклокерамическая поверхность не остынет до комнатной температуры. Затем отключите и подключите к сети, чтобы перезапустил устройство. 2. Проверьте, плавно ли работает вентилятор, если нет, замените вентилятор.
E7	Напряжение питания ниже номинального.	1. Проверьте напряжение сети.
E8	Напряжение питания выше номинального.	2. Включите устройства после нормализации напряжения сети.
U1	Ошибка соединения	Проверьте соединения платы питания с платой дисплея. Замените плату питания или плату дисплея.

РАБОЧЕЕ ВРЕМЯ ПО УМОЛЧАНИЮ

Автоматическое отключение — это функция защиты индукционной плиты. Устройство отключается автоматически, если вы забываете выключить приготовление пищи. Время работы по умолчанию для различных уровней мощности показано ниже в таблице:

Уровень мощности	1	2	3	4	5	6	7	8	9
Рабочий таймер по умолчанию (час)	8	8	8	4	4	4	2	2	2

Когда кастрюля снята, индукционная плита может немедленно прекратить нагрев, а после этого она автоматически выключится. 2 минуты.



Людам с кардиостимулятором следует проконсультироваться со своим врачом перед использованием этого устройства.

Неисправность	Устранение
Сенсорное управление не реагирует на касание.	Проверьте, включена ли функция блокировки управления. Отключите её, согласно инструкции. Отключите устройство от сети питания на 10 минут и повторно запустите его.
Управление сенсором затруднено.	Убедитесь, что сенсорная панель сухая и на ней нет загрязнений и пролитой жидкости. Тщательно протрите поверхность сенсорного управления. При нажатии элементов управления сенсорной панели используйте подушечки пальцев.
Варочная поверхность не включается	Проверьте, подключено ли устройство к сети и нет ли перебоев с электроэнергией. Отключите устройство от сети питания на 10 минут и повторно запустите его. Если проблема сохранится, отключите устройство и обратитесь в авторизованный сервисный центр.
Стеклянная поверхность легко царапается	Используйте посуду с плоским и гладким дном, стараясь не передвигать ее по поверхности. Мелкие абразивные частицы между дном и стеклом могут вызвать царапины на поверхности. Используйте подходящие моющие и чистящие средства (не абразивные губки, жесткие полирующие кремы и т.д.). Своевременно меняйте лезвие в чистящем скребке (при наличии в комплекте для разных моделей). Затупившиеся лезвия могут поцарапать изделие.
При нагреве посуды издает потрескивающие, звенящие или щелкающие звуки различной длительности.	Данные звуки вызваны вибрацией посуды (громкость и характер звучания зависят от состава материала посуды). Это нормально для кухонной посуды и не свидетельствует о наличии неисправности.
Не происходит нагрев посуды	Устройство не может обнаружить посуду. Используйте подходящую посуду (см. инструкцию).
Раздался звуковой сигнал и на индикаторе отобразился код ошибки	Запишите код ошибки и обратитесь в авторизованный сервисный центр.

ТРАНСПОРТИРОВКА

При необходимости транспортировки изделия используйте оригинальную упаковку. Соблюдайте требования знаков, нанесенных на упаковку. Во избежание повреждения при транспортировке обмотайте липкой лентой все отделенные части изделия.

При отсутствии оригинальной упаковки, подготовьте коробку для транспортировки, чтобы обеспечить защиту прибора (и особенно его внешних поверхностей) от внешних опасных воздействий.

При переноски прибора использовать предназначенные для этой цели ручки, углубленные в боковые стороны прибора, чтобы предотвратить травмирование людей или повреждения самого прибора.

ТЕХНИЧЕСКИЕ ХАРАКТЕРИСТИКИ

Зоны приготовления пищи 4 зоны

Напряжение питания 220–240 В~ 50 Гц или 60 Гц

Установленная электрическая мощность 7200 Вт

Размер продукта Д×Ш×В (мм) 590×520×62

Встраиваемые размеры А×В (мм) 560×490

РАБОЧАЯ ЗОНА	МОЩНОСТЬ В ОБЫЧНОМ РЕЖИМЕ	МОЩНОСТЬ В РЕЖИМЕ BOOSTER
1. Передняя левая зона	1,3 кВт	1,5 кВт
2. Передняя правая зона	2,3 кВт	2,6 кВт
3. Задняя левая зона	1,8 кВт	2,0 кВт
4. Задняя правая зона	1,8 кВт	2,0 кВт
5. Стеклопанель		
6. Панель управления		

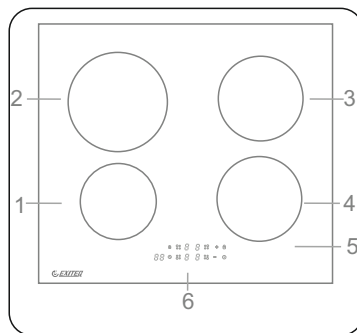

Производитель не несет никакой ответственности за ущерб, причиненный людям и объектам из-за неправильной установки прибора.

Размеры конфорок варочной поверхности EXITEQ модель EXH-510 IB

НАИМЕНОВАНИЕ	ЗАЯВЛЕННОЕ ЗНАЧЕНИЕ	ЕДИНИЦА ИЗМЕРЕНИЯ
Передняя левая зона	16	см
Задняя левая зона	21	см
Передняя правая зона	18	см
Задняя правая зона	18	см



ВНИМАНИЕ! *Доступные части могут нагреваться во время эксплуатации. Не допускайте близко к ним детей.*

НОМЕР СЕРИЙНЫЙ – КАК ЧИТАТЬ ДАТУ ПРОИЗВОДСТВА:

4 цифры
– год

2 цифры
– месяц

Товар имеет упаковку, которая защищает его во время транспортировки и хранения. Товар во время транспортировки и хранения не бросать и обеспечивать защиту от влаги. Реализация и утилизация товара осуществляются в соответствии с законодательством Республики Беларусь.

Срок службы – 5 лет, при условии правильного выполнения всех условий эксплуатации.

Изготовитель:

EXITEQ ELECTRO SPAIN, S. L.
FERNANDO EL SANTO 25 1D, 28010 MADRID, SPAIN
NIF86973088
tel: + 34 603 45 23 87
e-mail: info@exiteq.es
www.exiteq.es

Завод-изготовитель:

FOSHAN SHUNDE MIDEA
ELECTRICAL HEATING
APPLIANCES MANUFACTURING
COMPANY LIMITED NO.19 SANLE ROAD,
BEIJIAO FOSHAN GUANGDONG, CHINA.

Импортер в Республику Беларусь:

ЧТУП «ОптАэроСервис»
УНП 691458394
Минская обл., Минский р-н., д. Старина,
ул. Светлая, д. 2, ком. 4
тел./факс: 8(017) 508 04 80
e-mail: info@exiteq.by
www.exiteq.by

Импортер в Российскую Федерацию:

ООО "ЭКЗИТЕК-РУС"
143005, г. Одинцова,
Можайское шоссе 8 г, офис 1
тел: + 7 (495) 597-31-65
e-mail: info@exiteq.ru
www.exiteq.ru

