



RAZER VIPER ULTIMATE

ВАЖНАЯ ИНФОРМАЦИЯ О ПРОДУКТЕ

СОДЕРЖИМОЕ КОМПЛЕКТА

RAZER VIPER ULTIMATE

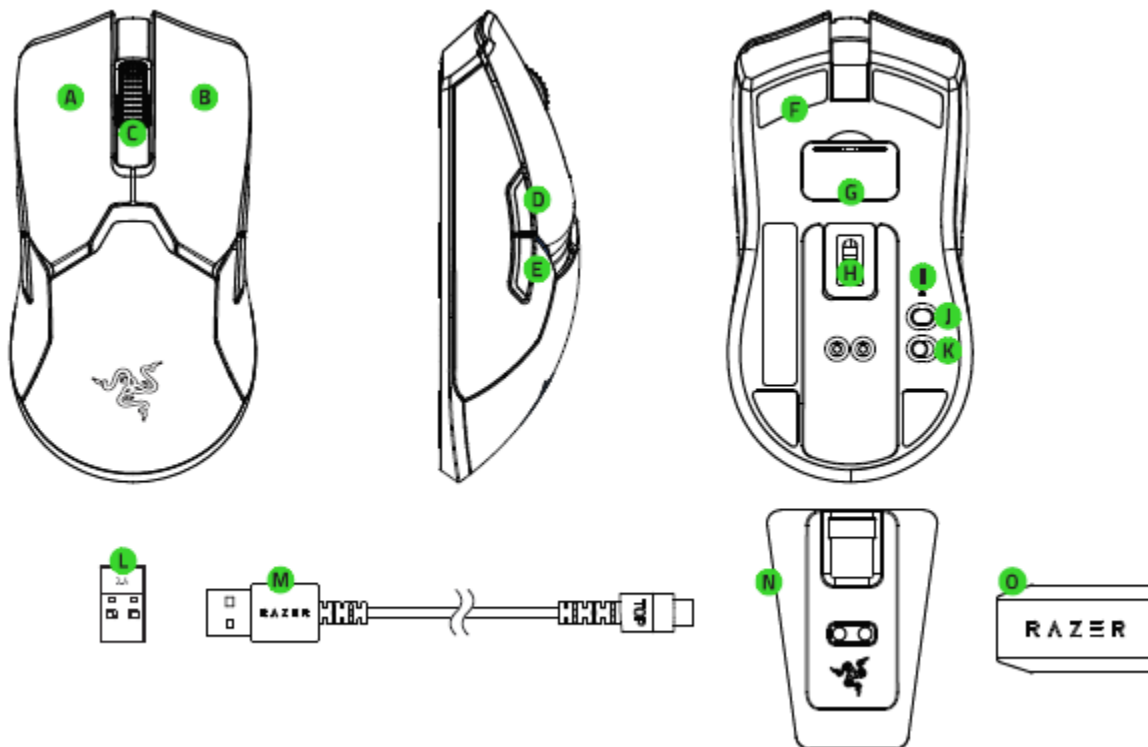

- A. Левая кнопка мыши
- B. Правая кнопка мыши
- C. Колесико прокрутки
- D. Кнопка мыши 5
- E. Кнопка мыши 4
- F. Сверхгладкие ножки мыши
- G. Отсек для беспроводного USB-донгла
- H. Оптический сенсор 5G с истинным разрешением 20 000 DPI
- I. Индикатор DPI
- J. Кнопка циклического увеличения DPI
- K. Переключатель питания
- L. Беспроводной USB-донгл
- M. Кабель для зарядки
- N. Подставка с зарядным устройством
- O. Razer USB-донгл

Показатели оптического разрешения (DPI) по умолчанию: 400, 800, 1800, 2400 и 3200. Настройку уровней DPI можно выполнить с помощью Razer Synapse 3.

ЧТО НЕОБХОДИМО

ТРЕБОВАНИЯ ПРОДУКТА

- ПК со свободным USB-портом

ТРЕБОВАНИЯ RAZER SYNAPSE

- Windows® 7 64-разрядная (или более поздняя версия)
- Подключение к Интернету
- 500 МБ свободного места на жестком диске

ПОРА ПОЗАБОТИТЬСЯ О ГАРАНТИИ

В ваших руках великолепное устройство, дополненное ограниченной гарантией на 2 года. Зарегистрировавшись по адресу razerid.razer.com, вы сможете максимально расширить функционал своего устройства и получить эксклюзивные преимущества Razer.

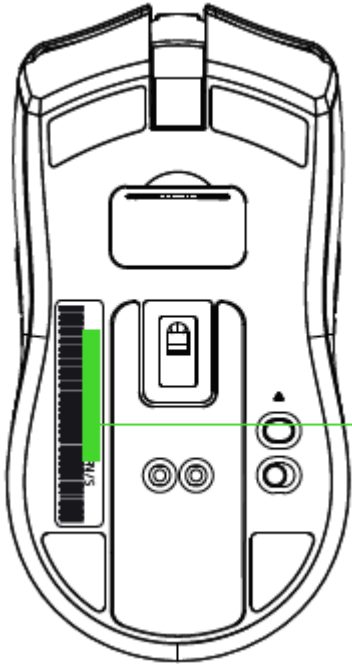

*Серийный номер вашего
продукта можно найти здесь.*

НАЧАЛО РАБОТЫ

ЗАРЯДКА RAZER VIPER ULTIMATE

Подключите кабель для зарядки от USB-порта компьютера к мыши Viper Ultimate.

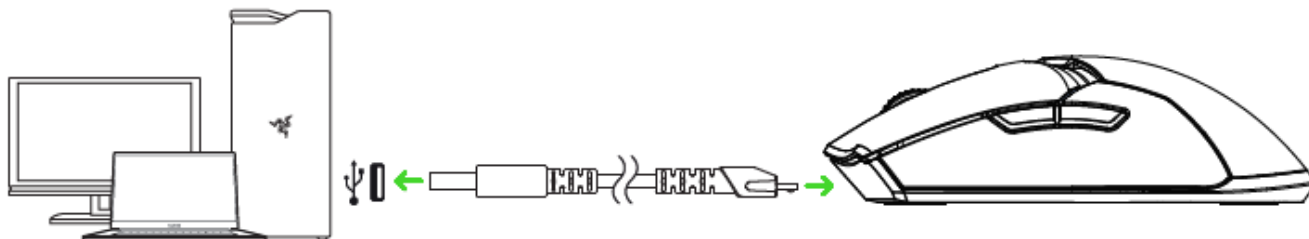

i Этот способ соединения также служит режимом проводного использования устройства Razer.

Для наилучшего результата полностью зарядите мышь Razer Viper Ultimate, прежде чем использовать ее в первый раз. Зарядка полностью разряженной батареи занимает приблизительно 4 часа. Если вы не пользовались мышью Razer Viper Ultimate в течение длительного времени, возможно, ее придется повторно зарядить перед использованием.

Для зарядки Razer Viper Ultimate требуется USB-подключение с достаточной для зарядки аккумулятора мощностью. Подключение мыши Razer Viper Ultimate к USB-концентратору без отдельного источника питания или USB-портам без питания, которыми оснащаются некоторые клавиатуры или периферийные устройства, может негативно отразиться на процессе зарядки аккумулятора. В случае сомнений рекомендуется подключать Razer Viper Ultimate напрямую к USB-порту компьютера.

ИНДИКАТОР НИЗКОГО УРОВНЯ ЗАРЯДА

Повторяющееся двойное мигание колесика мыши Razer Viper Ultimate указывает на то, что уровень заряда аккумулятора опустился ниже 5%. Эта последовательность подсветки будет повторяться непрерывно, пока аккумулятор не разрядится или мышь не будет подключена к ПК с помощью кабеля для зарядки.

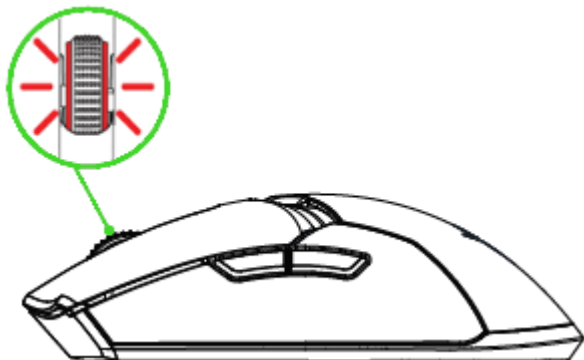

i Процентный индикатор можно настроить с помощью программного обеспечения Razer.

ИСПОЛЬЗОВАНИЕ БЕСПРОВОДНОГО USB-ДОНГЛА

1. Снимите крышку отсека мыши Razer Viper Ultimate.



2. Извлеките беспроводной USB-донгл из мыши.



3. Установите крышку отсека на Razer Viper Ultimate и убедитесь, что она надежно зафиксирована.



4. Вставьте беспроводной USB-донгл в USB-порт компьютера.



5. Включите мышь Razer Viper Ultimate.



После этого мышь Razer Viper Ultimate будет готова к работе в беспроводном режиме.

ИСПОЛЬЗОВАНИЕ ПОДСТАВКИ С ЗАРЯДНЫМ УСТРОЙСТВОМ

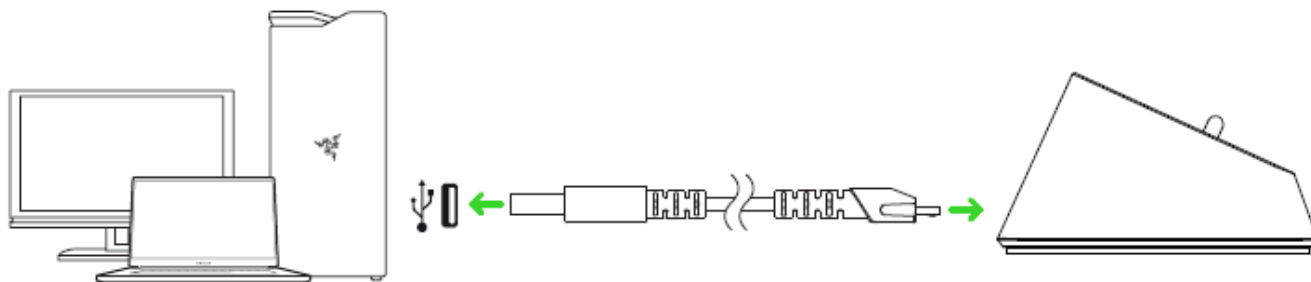

1. Вставьте кабель для зарядки от USB-порта компьютера к подставке с зарядным устройством.

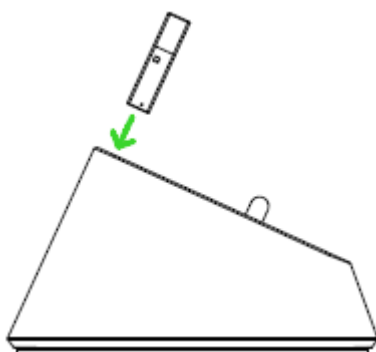

2. Вставьте беспроводной USB-донгл в USB-порт компьютера.



Подставку с зарядным устройством можно использовать для зарядки аккумулятора мыши и для увеличения диапазона действия беспроводного USB-донгла. Кроме того, можно подключиться к Razer Synapse и проверить текущее состояние заряда аккумулятора Razer Viper Ultimate, поместив ее на подставку с зарядным устройством.

Цвет	Заряд батареи в процентах	Эффект
Красный	< 25%	Дыхание 
Оранжевый	26–50%	Дыхание 

Желтый	51–75%	Дыхание 
Зеленый	76–99%	Дыхание 
Зеленый	100%	Статическая подсветка 

ИСПОЛЬЗОВАНИЕ ПЕРЕХОДНИКА БЕСПРОВОДНОГО USB-ДОНГЛА

Переходник USB-донгла используется для упрощения доступа к USB-донглу и расширения его радиуса действия.

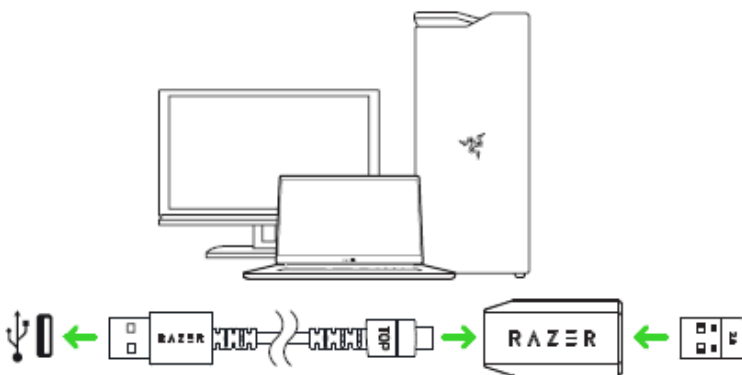

ИНДИВИДУАЛЬНАЯ НАСТРОЙКА МЫШИ

Меняйте значение параметра DPI мыши в соответствии со своим стилем игры путем нажатия кнопки переключения DPI или настройте чувствительность индивидуально с помощью приложения Razer Synapse.

DPI	Соответствующий цвет
400	Красный 
800	Зеленый 
1800 (по умолчанию)	Синий 
2400	Голубой 
3200	Желтый 

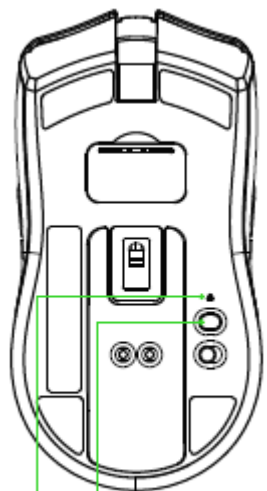

Индикатор DPI
Кнопка переключения DPI

Примечание. Установите приложение Razer Synapse после появления запроса или скачайте программу-установщик по адресу razer.com/synapse.

Дополнительные сведения о своей новенькой мыши можно получить по адресу support.razer.com

БЕЗОПАСНОСТЬ И ТЕХНИЧЕСКОЕ ОБСЛУЖИВАНИЕ

ПРАВИЛА ТЕХНИКИ БЕЗОПАСНОСТИ

Для обеспечения безопасности при использовании мыши Razer Viper Ultimate рекомендуется соблюдать приведенные ниже правила.

Если при работе с устройством возникли неполадки, которые не удалось устранить с помощью рекомендуемых действий, отключите устройство и позвоните по горячей линии Razer или посетите веб-сайт support.razer.com для получения технической поддержки. Не пытайтесь выполнять обслуживание или ремонт устройства самостоятельно.

Не разбирайте устройство (это приведет к аннулированию гарантии). Не используйте устройство при нестандартной токовой нагрузке.

Не допускайте контакта устройства с жидкостью, сыростью или влагой. Пользуйтесь контроллером только в разрешенном диапазоне температур: от 0°C до 40°C. Если температура выходит за пределы диапазона, выключите устройство, выньте вилку из розетки и дождитесь, когда температура установится на допустимом уровне.

КОМФОРТ

Исследования показывают, что длительно повторяющиеся монотонные движения, неудобное размещение периферийных устройств компьютера, неправильное положение тела и неверные приемы работы способны вызвать неприятные физические ощущения, привести к нервному переутомлению и излишнему напряжению сухожилий и мышц. Ниже перечислены рекомендации для предупреждения вреда здоровью и поддержки комфортных условий при работе с мышью Razer Viper Ultimate.

- Располагайте клавиатуру и монитор прямо перед собой, рядом поместите мышь. Держите локти сбоку от тела, не отводя их слишком далеко. При этом клавиатура должна находиться на таком расстоянии, чтобы за ней не нужно было тянуться.
- Отрегулируйте высоту стула и стола таким образом, чтобы клавиатура и мышь находились на уровне локтей или чуть ниже.
- Поставьте ноги на опору, сядьте прямо и расслабьте плечи.
- Во время игры расслабьте кисть руки и держите ее ровно. При повторении одних и тех же игровых действий старайтесь не держать руки в согнутом, вытянутом или вывернутом положении слишком долго. При повторении одних и тех же игровых действий старайтесь не держать руки в согнутом, вытянутом или вывернутом положении слишком долго.

- Не следует долгое время опираться запястьем на жесткую поверхность. Используйте подставку под запястье для поддержки запястья во время игры.
- Настройте клавиши на клавиатуре под свой стиль игры, чтобы свести к минимуму повторяющиеся или неудобные движения во время игры.
- Не следует находиться в одном положении на протяжении всего дня. Время от времени вставайте и отходите от стола, делайте упражнения для рук, плеч, шеи и ног, чтобы снять напряжение.

Если во время работы с мышью у вас возникают неприятные физические ощущения – боль, онемение или покалывание в руках, запястьях, локтях, плечах, шее или спине, – немедленно обратитесь за консультацией к врачу.

ОБСЛУЖИВАНИЕ И ИСПОЛЬЗОВАНИЕ

Для поддержания мыши Razer Viper Ultimate в рабочем состоянии требуется минимальное техническое обслуживание. Раз в месяц рекомендуется отключать устройство от компьютера и протирать мягкой тканью или очищать ватной палочкой, чтобы не скапливались пыль и грязь. Не используйте мыло или агрессивные чистящие вещества.

Для полного использования возможностей перемещения и контроля настоятельно рекомендуется использовать коврик для мыши высшего класса от Razer. Некоторые поверхности могут вызвать чрезмерный износ основания мыши и сократить срок ее эксплуатации.

Следует отметить, что датчик мыши Razer Viper Ultimate «настроен» или оптимизирован специально под коврики для мыши от Razer. Это означает, что тщательное тестирование датчика подтвердило, что считывание и отслеживание движений мыши Razer Viper Ultimate лучше всего выполняется на ковриках для мыши от Razer.

ЮРИДИЧЕСКАЯ ИНФОРМАЦИЯ

ИНФОРМАЦИЯ О ЗАЩИТЕ АВТОРСКИХ ПРАВ И ИНТЕЛЛЕКТУАЛЬНОЙ СОБСТВЕННОСТИ

© Razer Inc., 2019 г. Все права защищены. Razer, логотип с изображением трехглавой змеи, девиз Razer, “For Gamers. By Gamers.”, и логотип “Powered by Razer Chroma” являются торговыми знаками или зарегистрированными торговыми знаками корпорации Razer Inc. или ее дочерних компаний в США и других странах. Все остальные торговые знаки принадлежат соответствующим владельцам. Все остальные названия компаний и продуктов, упомянутые в тексте, могут являться товарными знаками соответствующих компаний.

Windows и логотип Windows являются товарными знаками группы компаний Microsoft.

Компания Razer Inc. («Razer») может иметь авторские права, товарные знаки, секреты производства, патенты, заявки на патенты или иные права на объекты интеллектуальной собственности (зарегистрированные или незарегистрированные) в отношении продукции, описываемой в настоящем руководстве. Предоставление данного руководства не означает передачу лицензии на какие-либо из указанных авторских прав, товарных знаков, патентов или иных прав на объекты интеллектуальной собственности. Мышь Razer Viper Ultimate (далее «Продукт») может отличаться от изображений, приведенных на упаковке. Компания Razer не несет ответственность за подобные отличия или за любые возможные опечатки. Приведенная в документе информация может меняться в любое время без предварительного уведомления.

ОГРАНИЧЕННАЯ ГАРАНТИЯ НА ПРОДУКТ

Самые новые действующие условия ограниченной гарантии на продукт приведены на сайте [razer.com/warranty](https://www.razer.com/warranty).

ОГРАНИЧЕНИЕ ОТВЕТСТВЕННОСТИ

Компания Razer ни при каких обстоятельствах не несет ответственность за упущенную выгоду, утраченную информацию или данные, а также за любой специальный, случайный, прямой или косвенный ущерб, нанесенный любым способом при распространении, продаже, перепродаже, использовании или невозможности использования Продукта. Ни при каких обстоятельствах компания Razer не несет ответственность за расходы, превышающие розничную стоимость Продукта.

ОБЩИЕ ПОЛОЖЕНИЯ

Данные условия должны регулироваться и толковаться в соответствии с местным законодательством, действующим на территории, где был куплен Продукт. Если любое из условий данного Соглашения будет признано недействительным или неисполнимым, то такое условие (в той мере, в которой оно является недействительным или неисполнимым) не будет учитываться и будет считаться исключенным без ущерба для остальных условий. Компания Razer сохраняет за собой право внесения изменений в какие-либо условия в любое время без предварительного уведомления.